

RVi

Видеорегистратор **RVi-R04-Mobile/3G**

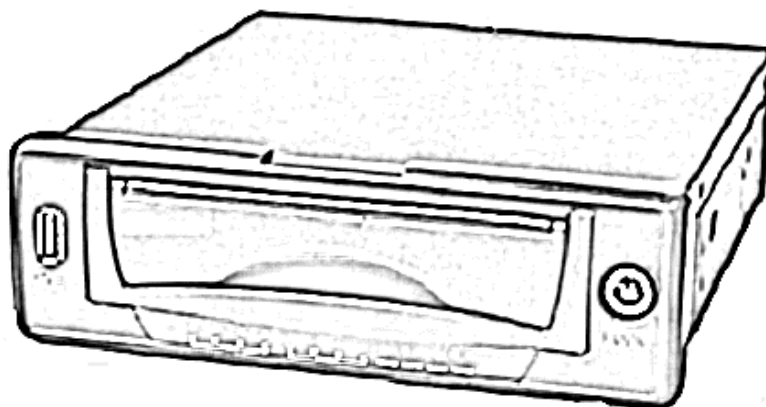

Краткое руководство по эксплуатации

Спецификация

Характеристика	RVi-R04-Mobile/3G
Кол-во видео входов	4 канала (BNC)
Кол-во аудио вх./вых	4 вх. / 2 вых. (BNC)
Видео выходы	2 BNC / 1 VGA
Формат сжатия видео	H.264
Формат сжатия видео	G.711A
Тревожные вх./вых.	7 вх. / 2 вых.
Отображение	704x576(D1) – 100к/с
Разрешение записи	704x576(D1) – 100к/с 704x288(2CIF) – 100к/с 352x288(CIF) - 100 к/с
Тип HDD	2.5” SATA
Поиск по записи	Время/дата, тревога, обнаружение движения
Воспроизведение	1-4 канальное воспроизведение
Управление воспроизведением	Повтор, пауза, стоп, ускоренное и замедленное воспроизведение, пок кадровое воспроизведение, следующий файл, предыдущий файл, на весь экран
Режим архивации	USB Flash, USB HDD, USB CD/DVDRW, через сеть
RS-485	Управление PTZ-камерами видеонаблюдения
Функции PTZ	Управление оптическим зумом и скоростью поворота камеры, более 40 протоколов управления устройствами PTZ, предустановки, вспомогательные функции.
Работа по сети	Встроенный web-сервер (IE, Google chrome, Firefox Mozilla), сетевой клиент RVi-PSS для Windows XP и Windows 7, OS Linux, MAC OS
Поддержка мобильных устройств	OS Symbian, OS Windows mobile, OS Android, OS Blackberry, iOS
Протоколы	TCP/IP , DDNS, PPPOE, E-mail, FTP, NTP
Удаленная работа по сети	Наблюдение, просмотр архива, настройка системы по сети, сброс файлов, просмотр журнала, функция «дополнительного потока»
Дополнительные функции	3G, GPS, Wi-Fi (опция), SD-слоты
USB интерфейс	1 порт для USB мыши, 1 порт для USB-устройств
Источник питания	+12 В / +24 В / +42 В (+8 В~+60 В)
Потребляемая мощность	Не более 30 Вт
Вес	2,1 кг без учета HDD
Размещение	Крепления, автомобильная панель

Комплектация

Перед установкой вскройте упаковку и убедитесь в наличии всех ниже перечисленных компонентов:

Видеорегистратор	1 шт.
ИК пульт	1 шт.
CD (включает руководство по эксплуатации DVR, сервисные программы)	1 шт.
Кабели для подключения аудио\видео входов и выходов	5 шт.
VGA кабель	1 шт.
RS-232 кабель	1 шт.
Кабеля для подключения тревожных входов\выходов	3 шт.
Кабеля питания	2 шт.
3G антенна	1 шт.
Wi-Fi антенна (опция)	1 шт.
GPS антенна	1 шт.
Ключ для Mobile rack	2 шт.

Передняя панель

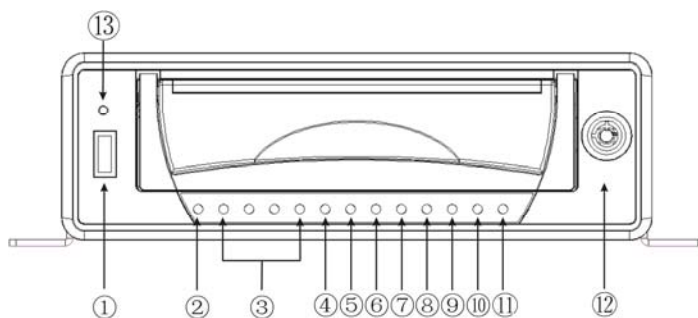

Описание индикаторов и функциональных кнопок передней панели видеорегистратора приведено в таблице.

№	функция
1	USB2.0 порт
2	Индикатор питания
3	Индикатор записи
4	Индикатор блокировки
5	Индикатор архивации
6	Индикатор SD карты
7	Индикатор HDD
8	Индикатор GPS
9	Индикатор LAN
10	3G индикатор
11	WIFI индикатор
12	Кнопка вкл/выкл

Задняя панель

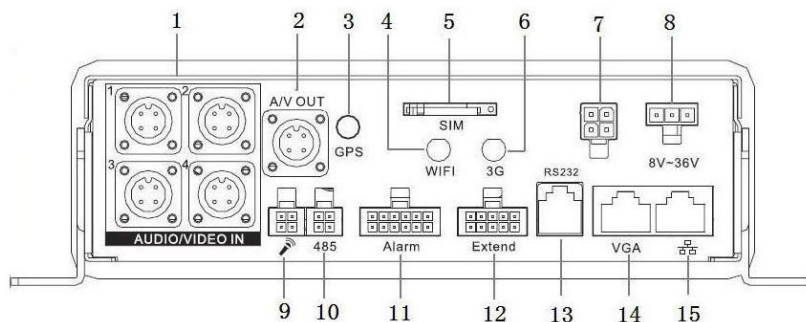

№	функция
1	Аудио/видео входы и разъем питания для видеокamеры
2	Аудио/видео выходы
3	GPS антенна
4	WIFI антенна

5	Слот для SIM карты
6	3G антенна опция
7	Вход (12В) и выход (5В) для питания видеокamеры
8	Разъем питания видеорегистратора
9	Аудио порт для двунаправленных переговоров
10	RS485 порт
11	Тревожные входы / выходы
12	Дополнительный порт
13	RS232 порт
14	VGA видеовыход
15	Сетевой порт

Пример подключения

Обобщенный пример подключения.

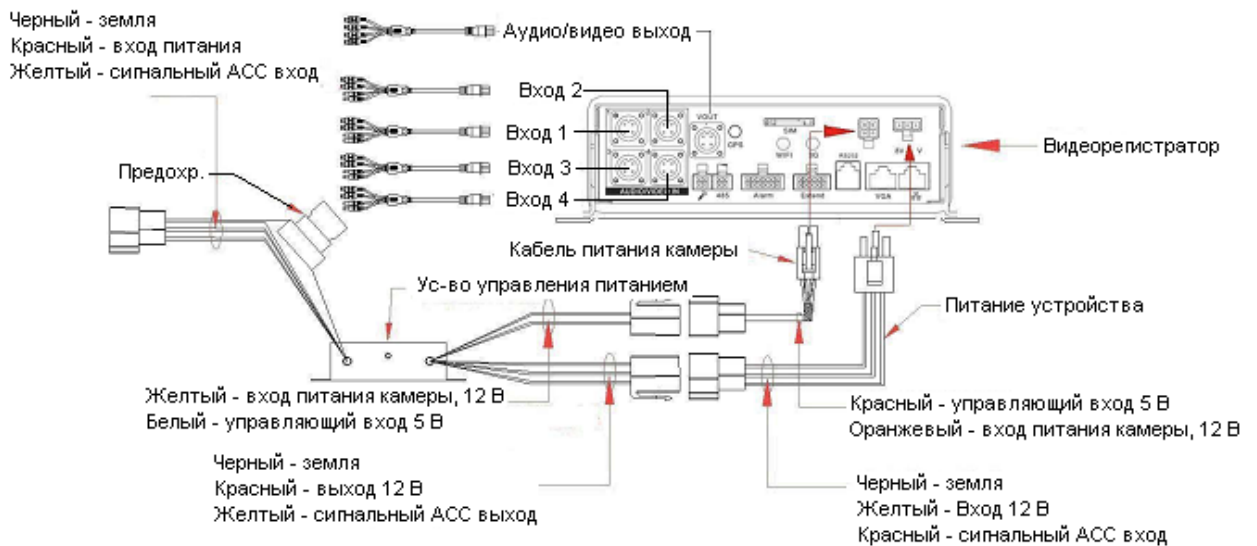

Подключение кабеля питания.

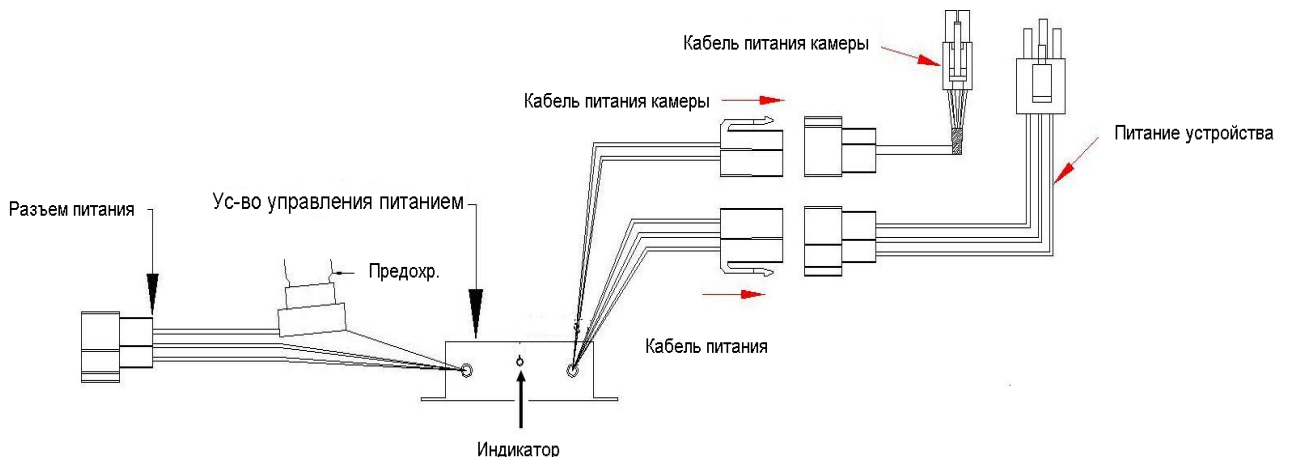

Подключения питания камеры.

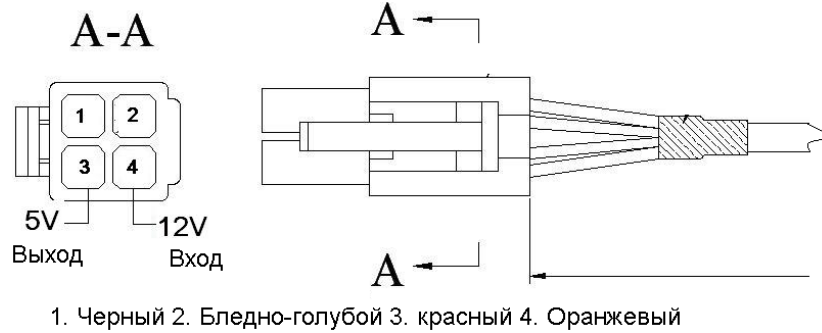

Таблица

Порт	№	Цвет кабеля	примечание
Вход питания	1	Черный	Земля
	2	Красный	Питание
	3	Желтый	АСС вход
Выход питания	4	Черный	Земля
	5	Красный	Питание
	6	Желтый	АСС (24В)
Выход питания камеры	7	Белый	5В вход управления
	8	Красный	12В Выход (питание видеокамеры)

Питание камеры		
SN	Цвет	Примечание
1	Красный	5В Выход
2	Оранжевый	12В вход

Установка HDD

Извлеките Mobile rack из видеорегистратора.

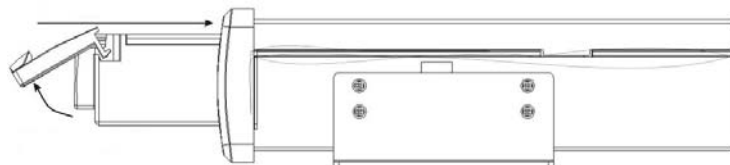

Разберите Mobile rack, как показано на рисунке, и установите HDD.

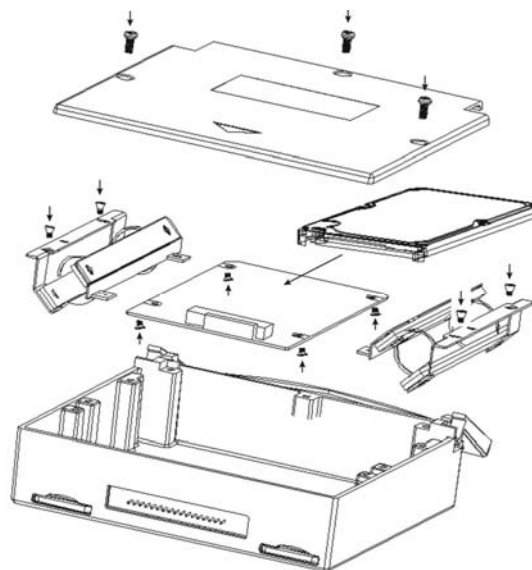

Меню видеорегистратора

Включите питание DVR, когда система запускается, для активации панели меню нажмите Enter на встроенной клавиатуре DVR или используйте левую кнопку «мышь».

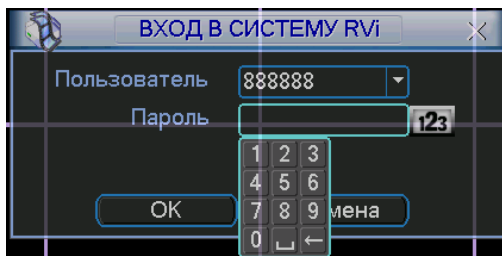

Для входа в меню используйте следующие учетные записи:

Пользователь: admin. Пароль: admin (администратор локальный и сетевой)

Пользователь: 888888. Пароль: 888888 (администратор локальный)

Пользователь: 666666 Пароль: 666666 (Пользователь, который может только вести наблюдение, воспроизводить, сохранять и т.д.)

Пользователь: default. Пароль: default (пользователь по умолчанию)

Ввод пароля можете быть выполнен с использованием USB «мышь», передней панели, пульта ИК или внешней клавиатуры. Метод ввода:

Нажмите **123** для переключения между цифрами, английскими буквами (строчными и заглавными) и знаками.

Примечание:

неверно введенный пароль 3 раза заблокирует систему на 30 мин!

Не забудьте изменить пароль после первого входа в меню видеорегистратора.

При утере пароля, обратитесь в службу поддержки RVi по номеру 8(495)735-39-69, для его восстановления.

Доступ через web-интерфейс

Перед работой с web-клиентом, проверьте сетевые настройки DVR и ПК. Используйте ping *****.***.***.*****(* IP адрес DVR) для проверки подключения DVR.

Обычно возвращаемое значение TTL должно быть менее 255.

Откройте IE и введите в адресную строку адрес DVR. Например, если IP вашего видеорегистратора 192.168.1.108, введите **http://192.168.1.108** в адресную строку Internet Explorer.

Система выдаст предупреждение с вопросом, устанавливать **webrec.cab** или нет. Нажмите кнопку «Да».

Если вы не можете установить ActiveX, измените настройки следующим образом.

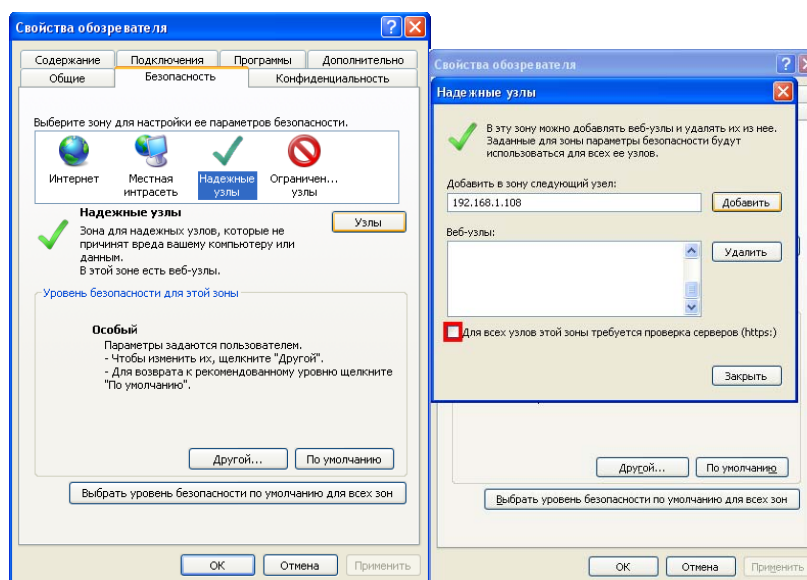

Откройте свойства компьютера, вкладку «Безопасность». Выделите пункт «Надежные узлы», нажмите кнопку «Узлы». Добавьте в список надежных узлов IP адрес вашего DVR.

Примечание: Для ОС Windows XP на CD имеется программа **Webrecsetup.exe** для быстрой установки элементов Active X.

Для входа в WEB интерфейс введите имя пользователя и пароль. По умолчанию имя пользователя **admin** и пароль **admin**. Нажмите «Вход».

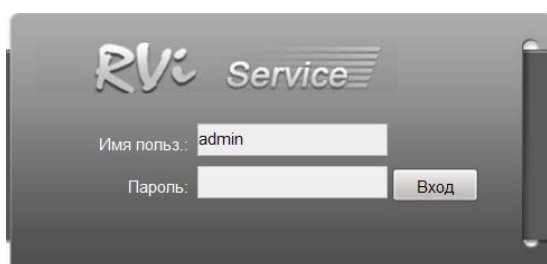

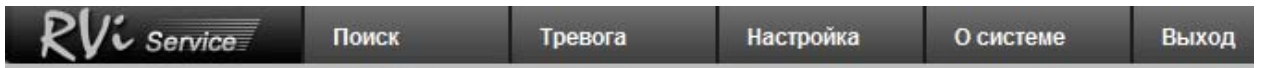

Меню WEB интерфейса содержит 5 функциональных кнопок: поиск, тревога, Настройка, конфигурация, о системе и выход.

Внешний вид WEB интерфейса показан ниже:

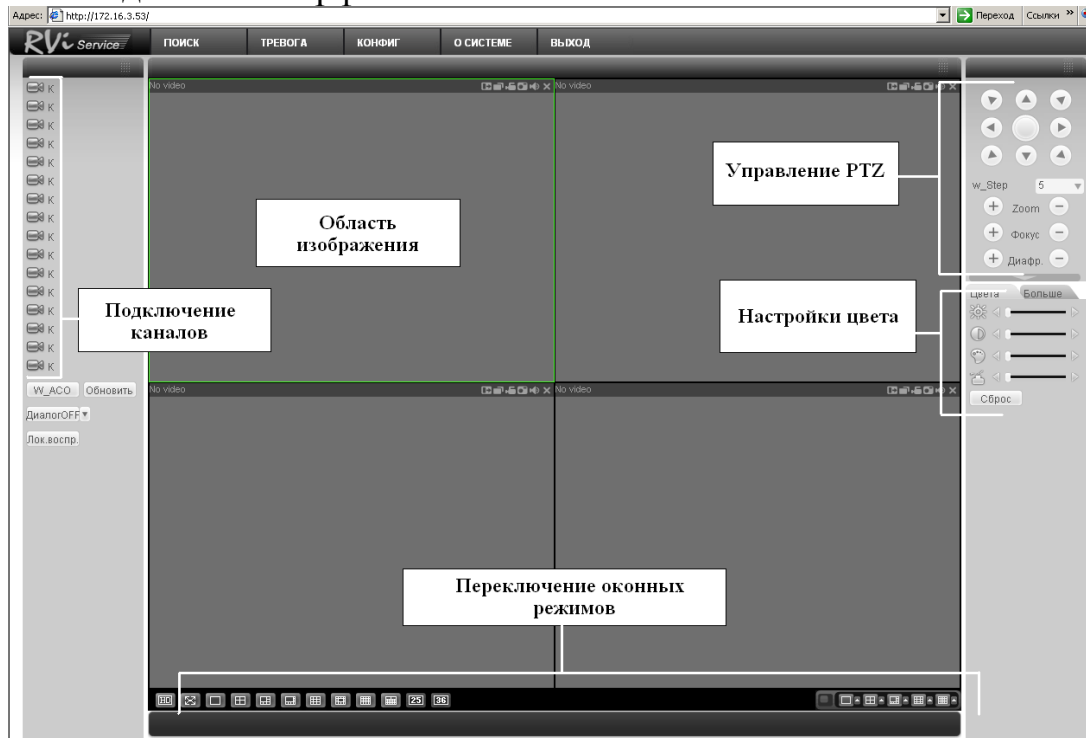

Доступ через RVi PSS 4.05

Программа «RVi-PSS 4.054» позволяет управлять несколькими видеорегистраторами удаленно. Для подробной информации см. руководство по «RVi-PSS 4.05».

Программа имеет следующие особенности:

Удобное управление устройствами;

Поддержка подключения нескольких устройств, просмотр в реальном времени и воспроизведение архива;

Архивация записанных видеозаписей;

Управление устройствами, просмотр журналов и управление пользователями;

Управление PTZ устройствами;

Поддержка работы с расписанием и электронными картами.

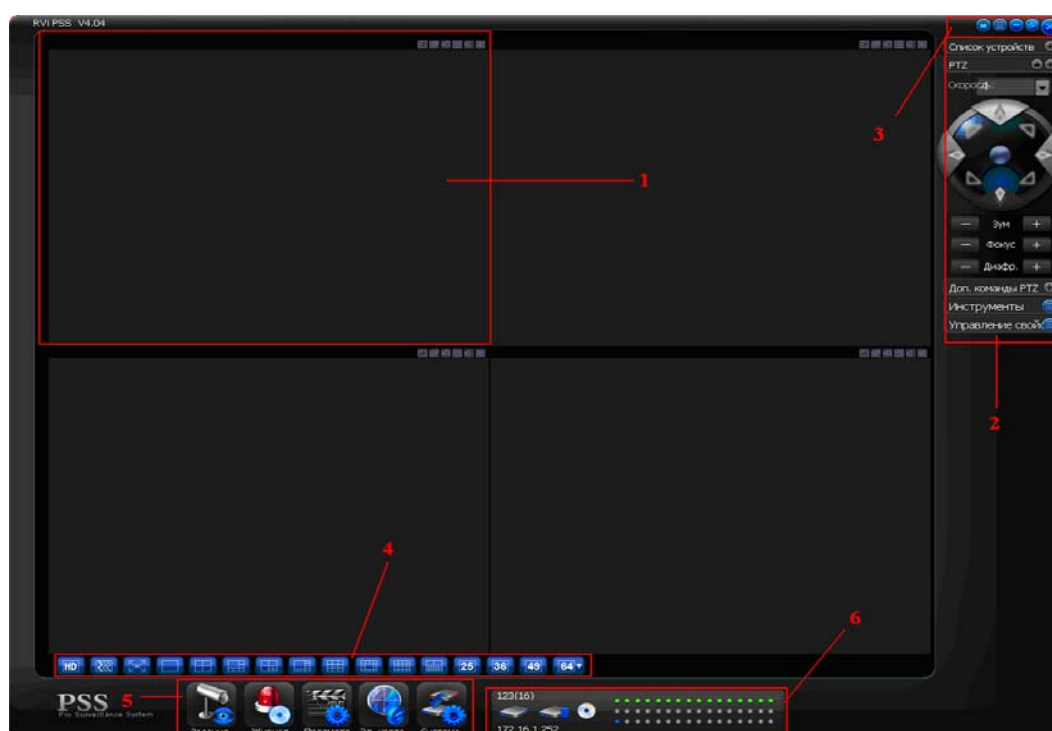

Секция 1: Просмотр каналов видео.

Секция 2: Содержит пять функциональных кнопок для открытия меню:

Список устройств,

PTZ управление, доп. команды PTZ, инструменты, управление свойствами.

Секция 3: Закрывать, свернуть, всплывающее меню, блокировка PSS.

Секция 4: Качество видео, реальное время/уровень скорости, выбор режима дисплея. Полный экран /1/4/6/8/9/13/16/20/25/36.

Секция 5: Иконки : запуск схемы, журнал, просмотр, система

Секция 6: Отображение каналов записи и ip-адреса активного устройства.

Примечание: Более подробное руководство пользователя Вы также можете найти на CD диске в разделе инструкции или скачать с нашего сайта <http://www.rvi-cctv.ru/>

Транспортировка и хранение

Видеорегиcтpаторы в транспортной таре перевозятся любым видом крытых транспортных средств (в железнодорожных вагонах, закрытых автомашинах, трюмах и отсеках судов, герметизированных отапливаемых отсеках самолетов и т.д.) в соответствии с требованиями действующих нормативных документов.

Условия транспортирования должны соответствовать условиям хранения 5 по ГОСТ 15150-69.

Хранение DVR в транспортной таре на складах изготовителя и потребителя должно соответствовать условиям 1 по ГОСТ 15150-69.

Гарантии изготовителя

Предприятие-изготовитель гарантирует соответствие видеорегистратора техническим параметрам, указанным в настоящем руководстве, при соблюдении потребителем условий транспортирования, хранения, монтажа и эксплуатации изделия.

Гарантийный срок эксплуатации – 12 месяцев с даты продажи через торговую или монтажную организацию.

При отсутствии отметки о дате продажи гарантийный срок исчисляется от даты сборки.

Гарантийные обязательства недействительны, если причиной неисправности видеорегистратора являются:

умышленная порча;

пожар, наводнение, стихийные бедствия;

аварии в сети питания;

Гарантийные обязательства действуют только при предъявлении настоящего руководства.

Предприятие-изготовитель не несет ответственности и не возмещает ущерба за дефекты, возникшие по вине потребителя при несоблюдении правил эксплуатации и монтажа.

Данные устройства:

Модель _____
Система _____
Дата сборки _____
Web _____
Серийный номер _____

Упаковку произвел:

ШТАМП
ПРОДАВЦА

Дата продажи « _____ » _____ 201_____ г.